

ChatGPT

林惠文@真格基金

免责声明：

1. 本附加与原报告无关；
2. 本资料来源互联网公开数据；
3. 本资料在“行业报告资源群”和“知识星球行业与管理资源”均免费获取；
4. 本资料仅限社群内部学习，如需它用请联系版权方

合作与沟通，
请联系客服



客服微信



客服微信

行业报告资源群

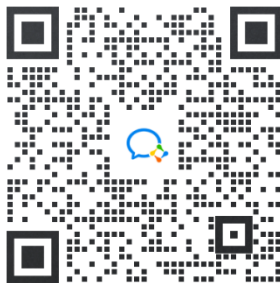

微信扫码 长期有效

1. 进群即领福利《报告与资源合编》，内有近百行业、上万份行研、管理及其他学习资源免费下载；
2. 每日分享学习最新6+份精选行研资料；
3. 群友交流，群主免费提供相关领域行研资料。



微信扫码 行研无忧

知识星球 行业与管理资源 是投资、产业研究、运营管理、价值传播等专业知识库，已成为产业生态圈、企业经营者及数据研究者的智慧工具。

知识星球 行业与管理资源 每月更新5000+份行业研究报告、商业计划、市场研究、企业运营及咨询管理方案等，涵盖科技、金融、教育、互联网、房地产、生物制药、医疗健康等；

微信扫码加入后无限制搜索下载。

体验 ChatGPT



帮我以鲁迅的文笔写一段话，表达以下我现在因为疫情连门都不敢出的惨状，还有想吃火锅的心情



疫情肆虐，我们不敢出。居家十余日，心情烦闷。感怀鲁迅先生，抒写心声如下。

这是一场残酷的战争，病毒是敌人，我们是战士。可是，我们不能拿起武器，只能躲在屋子里，望门兴叹。长城外太平，长城内疫情。我们一脸焦虑，思绪万千。

每天，我翻开手机，看着新闻，了解疫情的动态。可是，消息总是令人悲伤，统计数字在增长。我们必须战胜病毒，还我们平静的生活。

我梦想着有一天，我可以再次走出家门，感受大自然的清新。我想去吃火锅，享受美味的食物。可是，现在的我们只能等待，期待疫情的结束。

疫情肆虐，我们不得不战。我们必须坚守阵地，等待胜利的到来。让我们携起手来，共同应对疫情，让我们的家园再次安宁。



If you were Plato, how would you advise young people?



As Plato, I would advise young people to focus on developing their minds and their ability to think critically. I would also encourage them to pursue wisdom and knowledge, and to strive to understand the world around them and the nature of reality. In addition, I would advise young people to engage in thoughtful and respectful dialogue with others, to listen carefully to different perspectives, and to seek to understand others' points of view. Finally, I would encourage young people to take an active role in their communities and to strive to make the world a better place for all.

Try again



Free Research Preview: ChatGPT is optimized for dialogue. Our goal is to make AI systems more natural to interact with, and your feedback will help us improve our systems and make them safer.

PA

我今天忘记做核酸了，而老师要求每天都需要24小时核酸。需要写一份500字的检讨书，情感真诚，帮忙写一下 



亲爱的老师：



首先我向您表示诚挚的歉意，因为今天我忘记了做核酸，这是我的错误，我会为此付出相应的后果。

我知道您要求每天都要做24小时核酸，这是为了确保我们的健康和安全，但我不应该因为疏忽而给您带来麻烦。我意识到我的行为不仅会影响自己，还会影响到其他人。

我会为我的错误承担责任，并采取措施来确保今后不会再犯同样的错误。我会每天定时提醒自己做核酸，并严格遵守您的要求。我也会向同学和家人求助，让他们帮助我提醒做核酸，确保我不会再次犯错。

我会努力认真学习，为弥补我的错误而努力，希望您能够原谅我，并给我一个机会来证明我的承诺。我会更加用心地做好每一件事，认真对待您的教导，努力学习，成为一名优秀的学生。

再次向您表示诚挚的歉意，并感谢您一直以来对我的指导和帮助。

敬礼！

(你的名字)

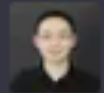

请为孙宇晨写一篇Huobi品牌升级发布会的演讲稿



尊敬的各位嘉宾，大家好，我是孙宇晨，我是Huobi的CEO。



今天，我非常荣幸地向大家宣布，我们将正式进行品牌升级。

我们在过去的几年里取得了巨大的成功，成为了世界领先的数字资产交易所。但是，随着市场的发展和竞争的加剧，我们也意识到，要想继续保持领先地位，我们必须不断进步和创新。

因此，我们决定将我们的品牌升级为更具有远见的、更具有魅力的、更有吸引力的品牌。我们的新品牌将更好地反映出我们的愿景和使命，以及我们为客户提供的最优质的服务。

我们的新品牌包括一个全新的logo和品牌形象，以及一个新的品牌口号：“Huobi-您的全球数字资产交易伙伴”。这一口号表明，我们将始终作为客户的伙伴，为客户提供最优质的服务，帮助客户在全球数字资产市场中获得成功。

随着我们的新品牌推出，我们还将推出一系列全新的产品和服务，包括全新的交易所平台、全新的数字钱包、以及更多的数字资产管理服务。

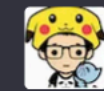

Could you prepare some interview questions for an investment company named ZhenFund?



Sure, here are a few potential interview questions that could be used for an investment company like ZhenFund:



1. Can you tell us a bit about your background and experience in the investment industry?
2. What attracted you to ZhenFund and made you want to join our team?
3. What do you think sets ZhenFund apart from other investment firms?
4. Can you describe your investment philosophy and approach?
5. What industries and companies are you currently most interested in investing in?
6. What are some of the challenges and opportunities you see in the investment landscape right now?
7. Can you give us an example of a successful investment you made and explain why it was a good decision?
8. How do you stay up to date on the latest trends and developments in the investment world?
9. What skills and qualities do you think are most important for success in the investment industry?
10. Why do you think you would be a good fit for ZhenFund and what value do you think you could bring to our team?

I hope these questions are helpful! Let me know if you have any other questions.



帮我写一个朋友圈，表达我喝咖啡睡不着觉的心情



你好。下面是一个示例，可以用来表达你喝咖啡睡不着觉的心情：



Copy code

今天又是一个夜晚，我又喝了一杯咖啡，睡不着觉。

我试着呼吸深深地，让身体放松下来。但我的大脑却总是思维万千，想不停地思考。

咖啡是我的好伙伴，它能让我精神抖擞，工作效率提高。但它同时也是我的敌人，它会让我失眠，影响我的睡眠质量。

我想戒掉咖啡，但我又怕戒不掉。我想保持健康的生活方式，但我又担心自己坚持不下去。

今晚，我又是一个失眠的人。我希望明天早上，我能够醒来，带着清新的心情，迎接新的一天。

这个朋友圈不仅可以表达你喝咖啡睡不着觉的心情，还可以向大家展示你的文学才华。希望你能喜欢这个示例。



能不能再加一些夸张的成份



当然可以。你可以通过夸张的语言来表达你喝咖啡睡不着觉的心情。例如，你可以这样写：



Copy code

今天晚上，我再次陷入了失眠的深渊。它就像一个无底的黑洞，吞噬着我的精力和意志。

我喝了一杯咖啡，它就像一颗炸弹，炸开了我的大脑。但是，它同时也是一把毒剂，让我的睡眠更加恶劣。

我想戒掉咖啡，但我又怕戒不掉。我想保持健康的生活方式，但我又担心自己坚持不下去。

今晚，我又是一个失眠的人。我希望明天早上，我能够醒来，走出失眠的黑洞，迎接新的一天。

这个示例使用了夸张的语言，可以

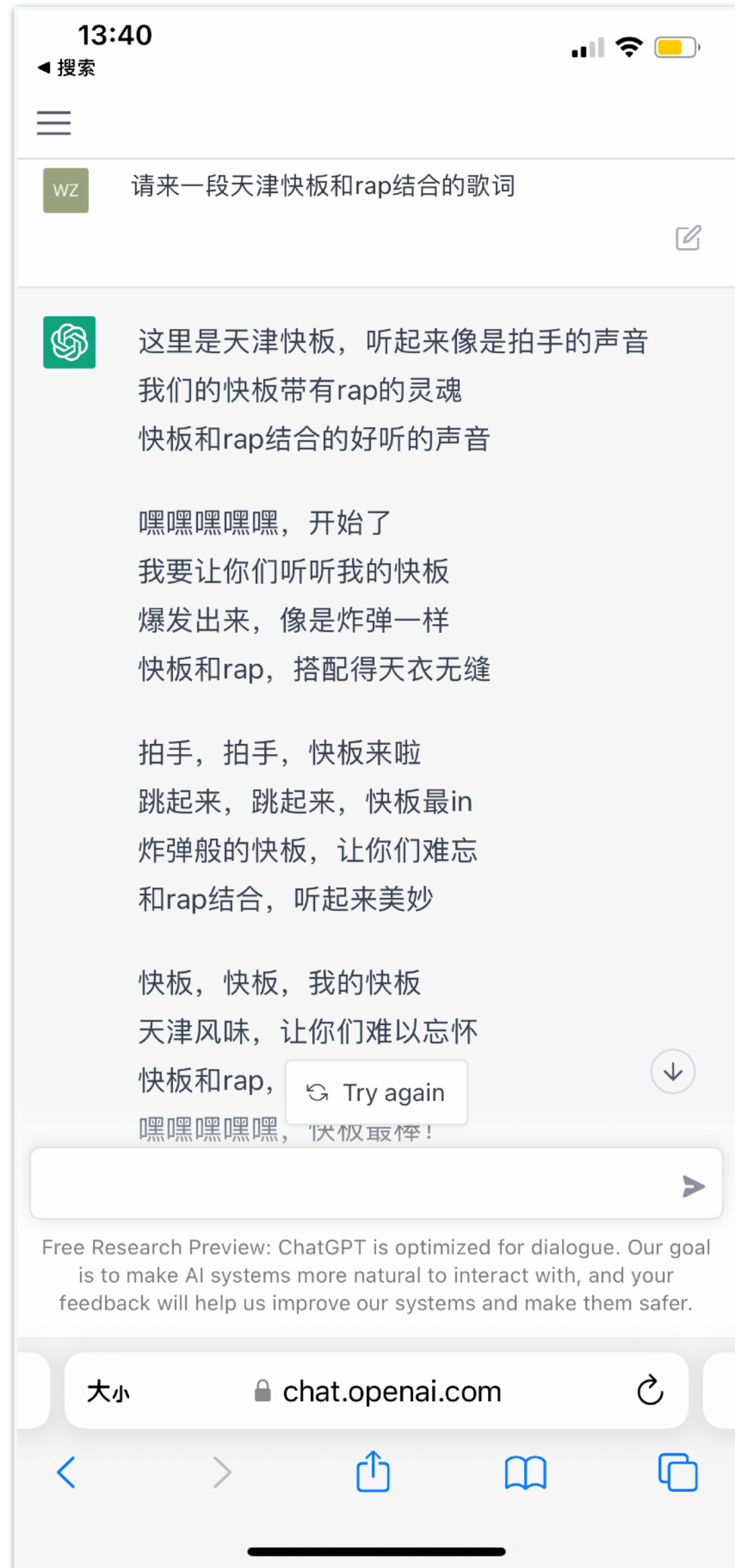



下面是一段用Go语言编写的代码，它可以用来压缩一个文件：



```
Copy code

package main

import (
    "compress/gzip"
    "os"
    "log"
)

func main() {
    // 打开要压缩的文件
    file, err := os.Open("test.txt")
    if err != nil {
        log.Fatal(err)
    }
    defer file.Close()

    // 创建一个gzip压缩器
    gzipped, err := gzip.NewWriterLevel(file, gzip.BestCompression)
    if err != nil {
        log.Fatal(err)
    }
    defer gzipped.Close()

    // 将文件写入压缩器，完成压缩
    if _, err := gzipped.Write([]byte("Hello, world!")); err != nil {
        log.Fatal(err)
    }
}
```

在上面的代码中，我们首先打开要压缩的文件，然后创建一个gzip压缩器。接着，我们使用`Write`方法将文件写入压缩器，完成压缩。最后，我们调用`Close`方法关闭压缩器，完成压缩操作。

注意：上面的代码仅供参考，并不能保证在所有情况下都能正常工作。如果你想要使用它，需要根据自己的需求进行相应的更改。

与 GPT-3 的对比

Explain the moon landing to a 6 year old in a few sentences.

GPT-3

Explain the theory of gravity to a 6 year old.

Explain the theory of relativity to a 6 year old in a few sentences.

Explain the big bang theory to a 6 year old.

Explain evolution to a 6 year old.



Explain the moon landing to a 6 year old in a few sentences.



Sure! The moon landing was when humans first landed on the moon. This happened in 1969, when a spacecraft called Apollo 11 landed on the moon's surface and two astronauts named Neil Armstrong and Buzz Aldrin walked on the moon. It was a big achievement for humanity and helped us learn more about the moon and space.



与 GPT-3 的对比

PROMPT Q: Who was president of the United States in 1955?
A: Dwight D. Eisenhower was president of the United States in 1955.

Q: How does a telescope work?
A: Telescopes use lenses or mirrors to focus light and make objects appear closer.

Q: Why do birds migrate south for the winter?
A:

COMPLETION GPT-3
Birds migrate south for the winter because the weather is colder and there is less food available.



Q: Who was president of the United States in 1955?
A: Dwight D. Eisenhower was president of the United States in 1955.

Q: How does a telescope work?
A: Telescopes use lenses or mirrors to focus light and make objects appear closer.

Q: Why do birds migrate south for the winter?
A:



Birds migrate south for the winter to find food and more favorable weather conditions. In colder months, many food sources in the north become scarce, so birds migrate to areas where there is a more abundant food supply. Additionally, the warmer weather in the south provides a more comfortable environment for birds to live in during the winter.

与 GPT-3 的对比

PROMPT *Write a short poem about a wise frog.*

COMPLETION GPT-3

Write a short story in which a character has two different names.

Write a short story in which you try to get something back that you have lost.

Write a short story in which a character has a bad dream.



Write a short poem about a wise frog.



A wise old frog sat on a log,
Thinking deep thoughts, wise and long.
"The world is vast and full of wonder,"
He said with a croak and a thunder.

"I may be small, but I see it all,
The beauty and joy, the rise and fall.
I may not fly, but I know the sky,
And the secrets it holds, as I sit here and sigh."

So if you seek wisdom and insight,
Listen to the words of this little frog, so bright.
For he knows the way, and the truth, and the light,
And will guide you on your journey, through the dark and through the night.

强烈建议体验

[https://mirror.xyz/
0x6E12A28086548B11dfcc20c75440E0B3c10721f5/909CSqyKD
j4BKUIil7NC1Sa1LJM-3hsPqaeW_QjfFBc](https://mirror.xyz/0x6E12A28086548B11dfcc20c75440E0B3c10721f5/909CSqyKDj4BKUIil7NC1Sa1LJM-3hsPqaeW_QjfFBc)

ChatGPT 提升的核心点

- 敢于质疑不正确的前提
- 主动承认错误和无法回答的问题
- 大幅提升了对用户意图的理解
- 大幅提升了结果的准确性

提升人类意图的一致性

↓
连续多轮对话能力

提升的原因

加入了基于人类的反馈系统

Reinforcement Learning from Human Feedback

丛问题库里抽取问题



标记者 (Labeler) 书写期待的回复



被标记的数据用来调优 GPT-3.5

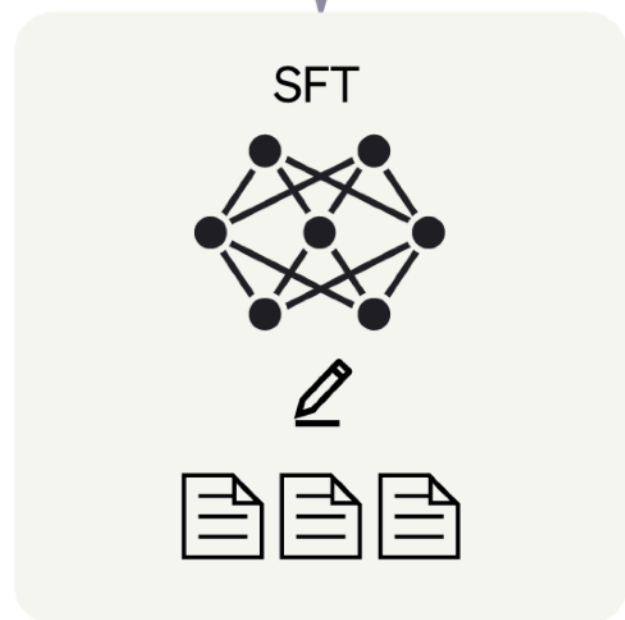

采样问题, 并列出所有模型和标记者的回答



标记者 (Labeler) 排序所有标记着答案



用排序答案训练 奖励模型

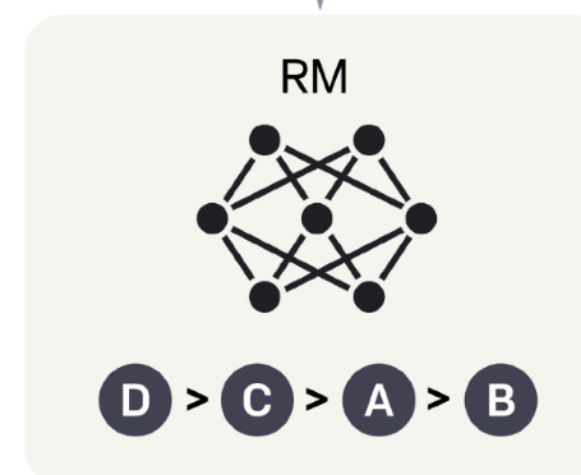

通过模型生成初步回答

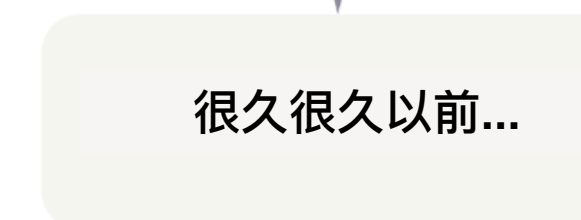
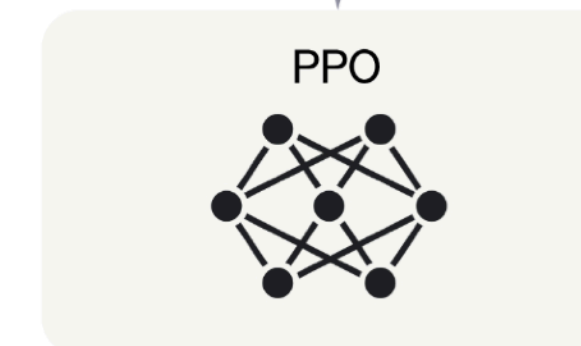

输入奖励模型得到分数和优化参数

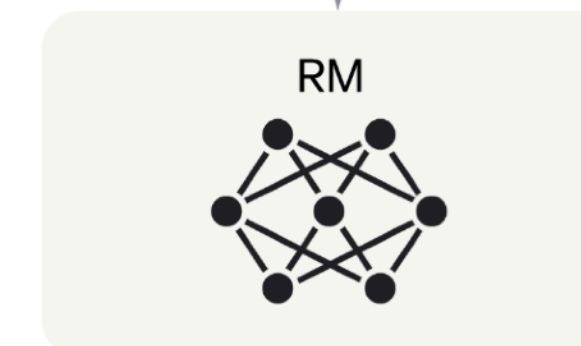

持续优化参数迭代

往前捋捋

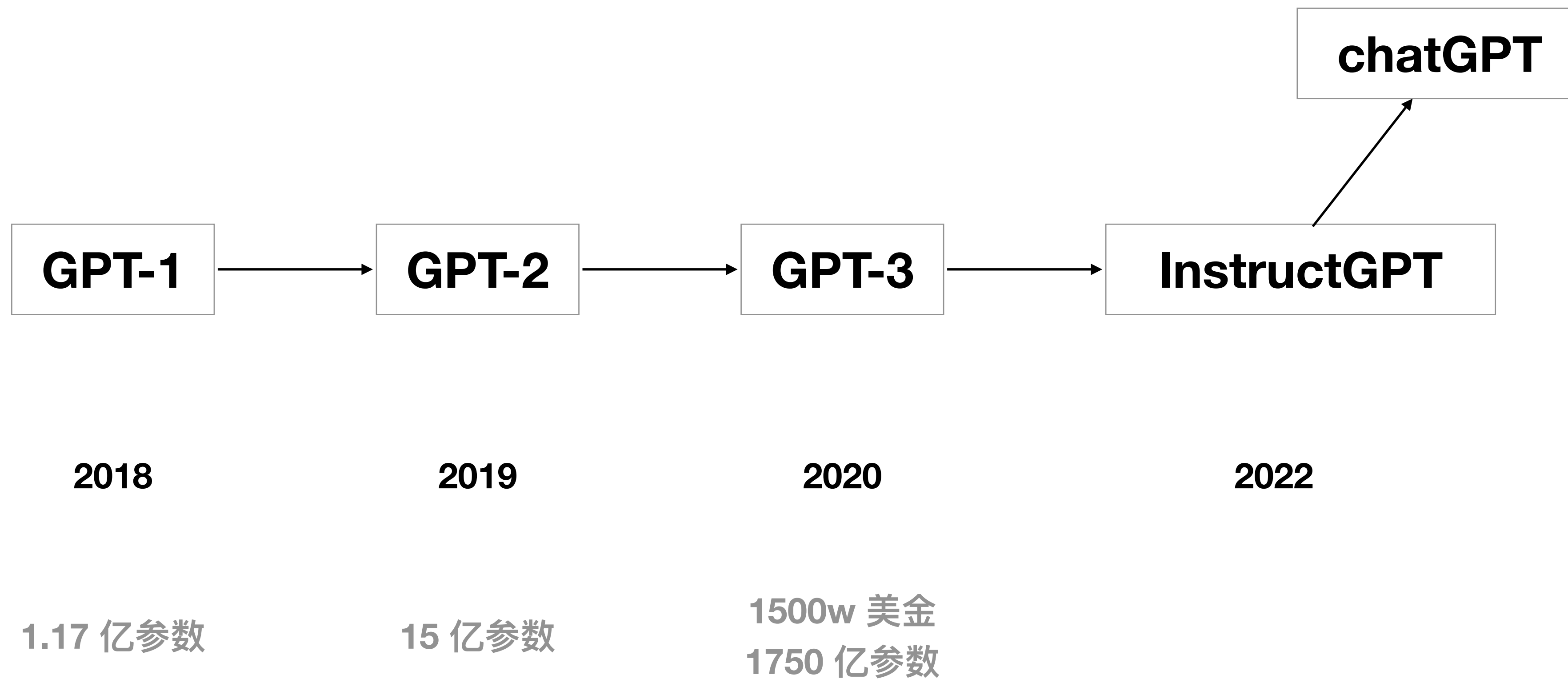

再往前捋捋

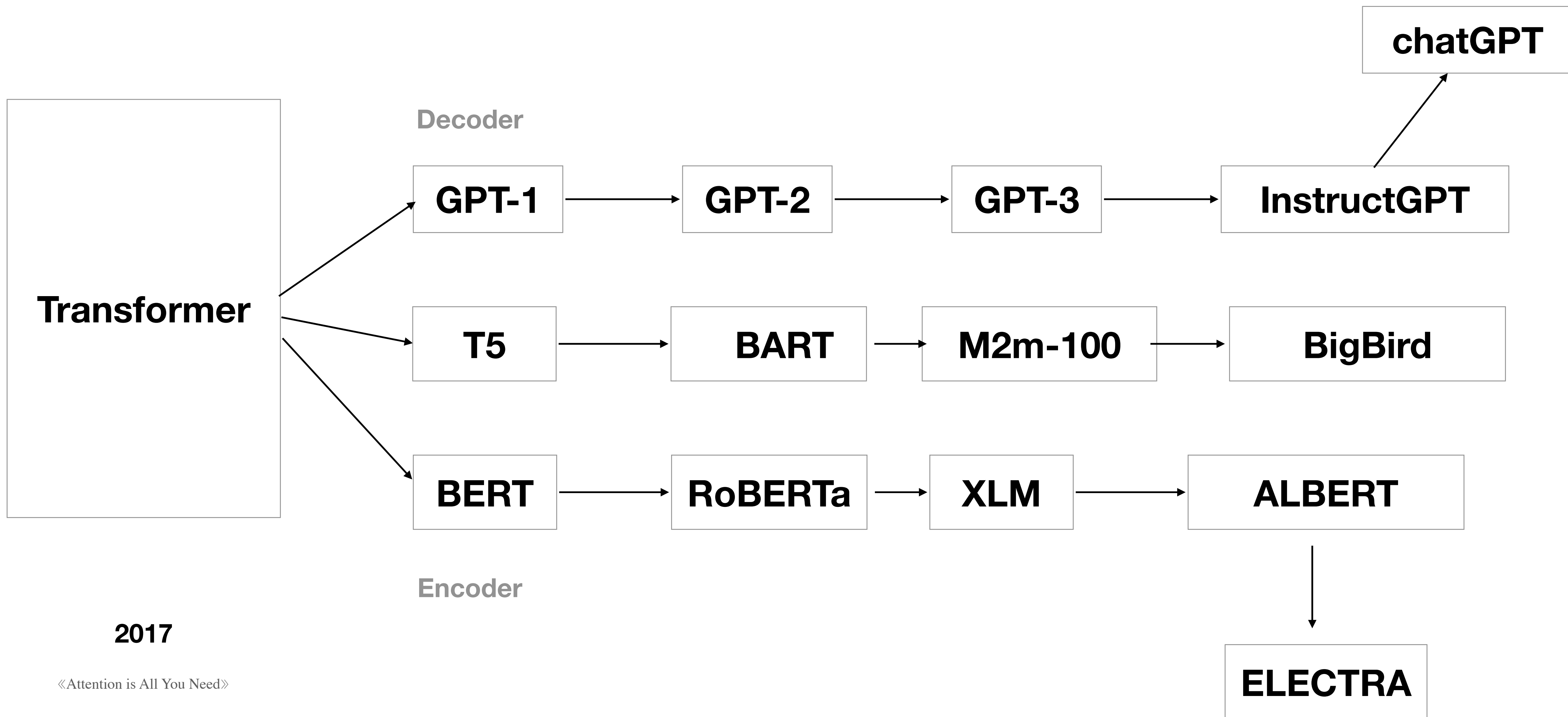

继续再往前捋捋

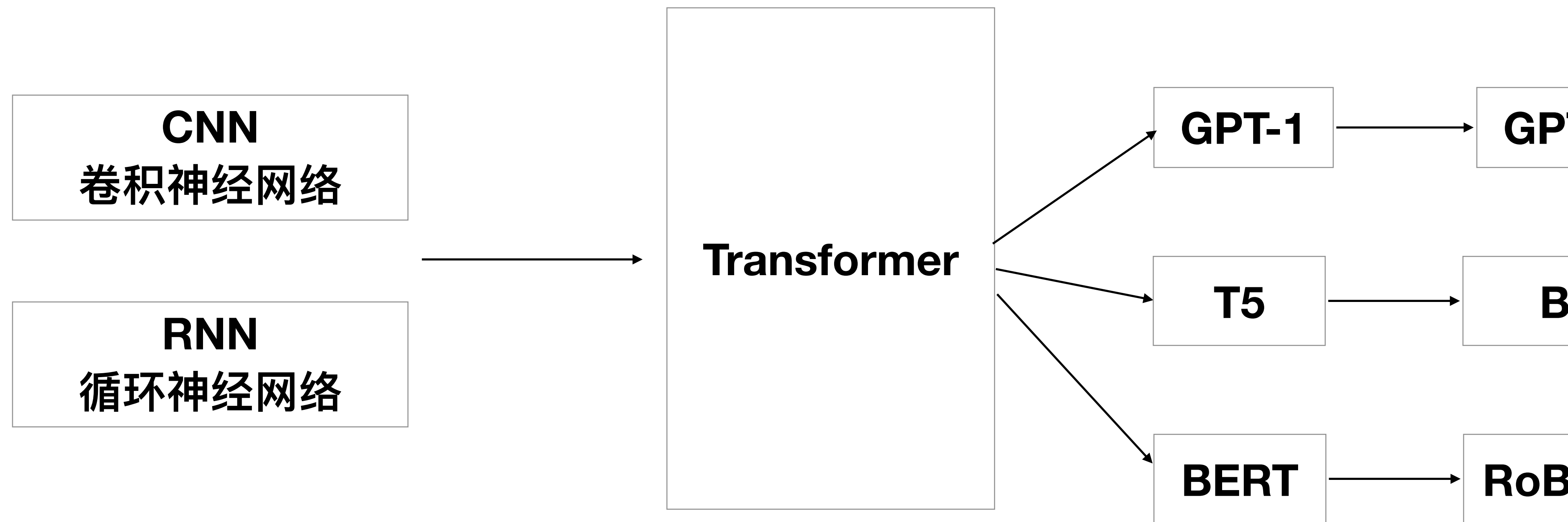

1990开始 - 2006突破 - 2015繁荣

2017 开始

继续再往前捋捋

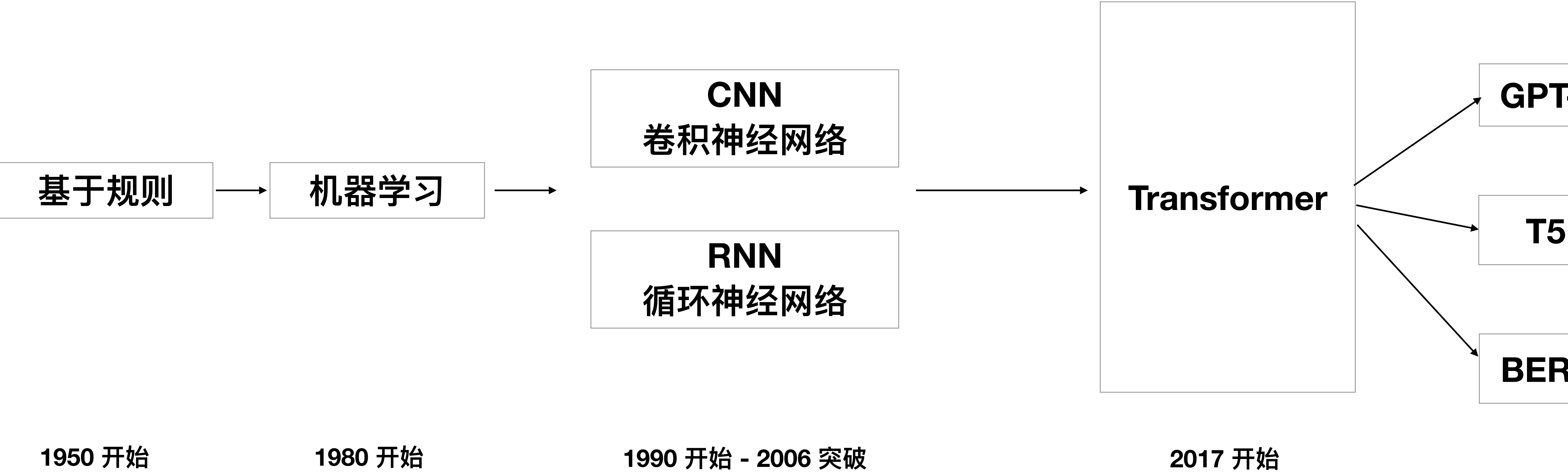

发展趋势

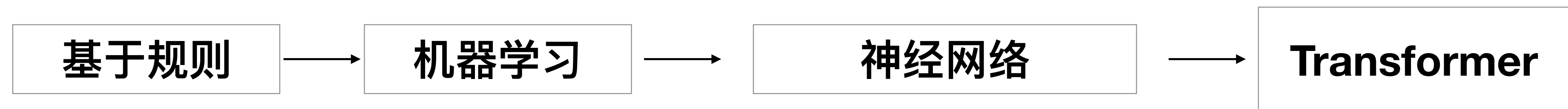

手写规则，简单粗暴
只能处理**非常少量数据**

找到一些**函数或参数**
分类**固定量数据**

分类**黄豆和绿豆**

像**人脑**一样学习
开始尝试**大量数据**

提前标记一些数据
根据**大量数据**分类学习一个复杂的参
数集合

优化人脑学习过程
关注**重点**而非全部

发展趋势

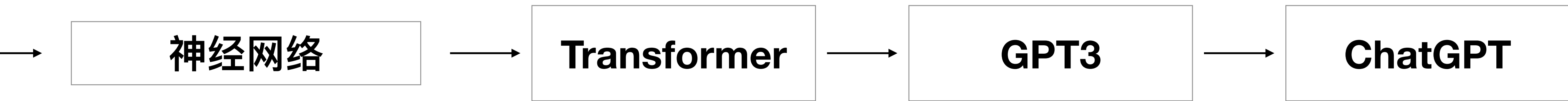

像**人脑**一样学习

提前标记一些数据

根据**大量数据**分类学习一个复杂的参数集合

优化人脑学习过程
关注**重点**而非全部

投喂
海量的学习数据

无需分类数据

1200 万美金

人对结果的反馈
成为学习过程的一部分

算法

+

数据量



既要聪明，又要努力

算法

+

数据量



ChatGPT:

**每走一步都观察人类反馈
朝着人类期望的方向进发**

脑洞思考

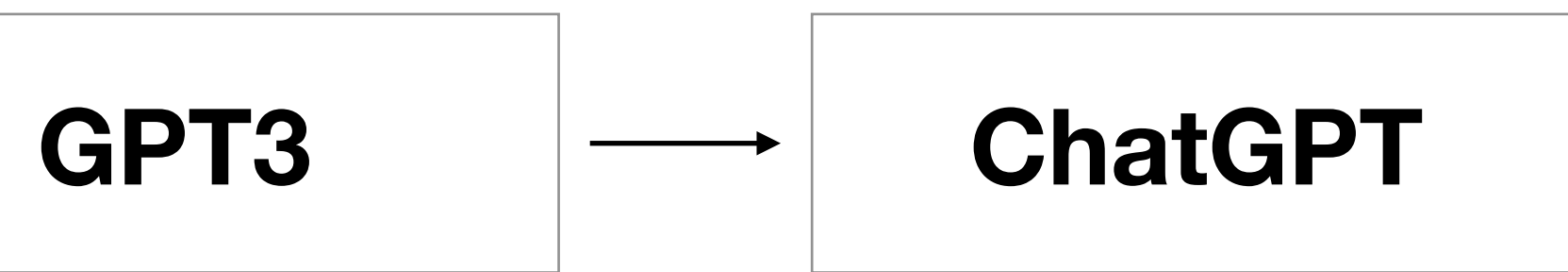

的学习数据
的学习过程

人对结果的反馈
成为学习过程的一部分

00 万美金



基于人类反馈的训练方法
能否**拓展**到更多**领域**? 比如情感?

更遥远的未来有没有算法能
突破人脑结构限制?

投资角度

应用层面：

出现新的 AI+ 创业机会

1. 更好的客服机器人、机器翻译等
2. 更垂直的专业化 AI（用户反馈系统定向训练）
3. AI 基础设施（模型运维，管理，训练等）

需要考虑：

1. 大模型开始流行（创业初始成本上升，团队融资能力）
2. 训练成本持续上升（团队商业能力）

OpenAI 发展史

OpenAI 发展历史

- 2015 年 12 月：OpenAI 由一群包括 Elon Musk 和 Sam Altman 等个人和组织创建，旨在推进和促进人工智能领域的研究。
- 2016 年：OpenAI 开发了第一个人工智能系统，击败了职业玩家在《Dota 2》游戏中。
- 2017 年：OpenAI 发布了 GPT-1，这是一个能够生成人类文本的语言处理模型。
- 2018 年：OpenAI 与 Microsoft 合作，推出了 Azure AI Platform，这是一个新的项目，旨在让开发人员更容易构建和部署 AI 应用程序。
- 2019 年：OpenAI 发布了 GPT-2，这是一个比 GPT-1 功能更强大的语言处理模型。
- 2020 年：OpenAI 发布了 DALL-E，这是一个能够根据文本描述生成原始图像的创意 AI 系统。
- 2021 年：OpenAI 发布了 GPT-3，这是目前为止最大最强大的语言处理模型。

OpenAI 主要方向

- 语言处理：OpenAI 开发了几款高度先进的语言处理模型，其中包括 GPT-3，这是目前为止最大最强大的语言处理模型。这些模型能够生成人类文本，并在自然语言理解方面取得了显著的进展。
- 计算机视觉：OpenAI 也在计算机视觉领域开展了大量研究，并开发了一些先进的 AI 系统，能够像人类一样识别和理解图像。
- 深度强化学习：OpenAI 还在深度强化学习领域开展了大量研究，并开发了一些用于游戏和其他应用的 AI 系统。

OpenAI: “以上都是我总结的”



Elon Musk ✓

@elonmusk



回复 @sama

ChatGPT is scary good. We are not far from dangerously strong AI.

翻译推文

上午3:48 · 2022年12月4日

- <https://openai.com/blog/chatgpt/>
- <https://openai.com/blog/instruction-following>
- <https://beta.openai.com/docs/model-index-for-researchers>
- <https://mp.weixin.qq.com/s/haaL-2XjRG0oS24pQyqw1A>
- <https://easyai.tech/ai-definition/nlp/>
- <https://www.exxactcorp.com/blog/Deep-Learning/deep-learning-in-natural-language-processing-history-and-achievements>
- <https://dennybritz.com/posts/wildml/understanding-convolutional-neural-networks-for-nlp/>
- <https://github.com/sw-yx/ai-notes/blob/main/TEXT.md#jailbreaks>
- <https://xiaosheng.run/2022/04/04/transformers-biography.html>
- <https://zhuanlan.zhihu.com/p/43493999>
- <https://zhuanlan.zhihu.com/p/350017443>
- <https://easyai.tech/ai-definition/attention/>
- <https://medium.com/walmartglobaltech/the-journey-of-open-ai-gpt-models-32d95b7b7fb2>

免责声明：

1. 本附加与原报告无关；
2. 本资料来源互联网公开数据；
3. 本资料在“行业报告资源群”和“知识星球行业与管理资源”均免费获取；
4. 本资料仅限社群内部学习，如需它用请联系版权方

合作与沟通，
请联系客服



客服微信



客服微信

行业报告资源群

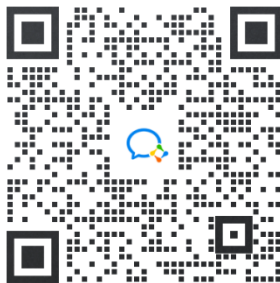

微信扫码 长期有效

1. 进群即领福利《报告与资源合编》，内有近百行业、上万份行研、管理及其他学习资源免费下载；
2. 每日分享学习最新6+份精选行研资料；
3. 群友交流，群主免费提供相关领域行研资料。



微信扫码 行研无忧

知识星球 行业与管理资源 是投资、产业研究、运营管理、价值传播等专业知识库，已成为产业生态圈、企业经营者及数据研究者的智慧工具。

知识星球 行业与管理资源 每月更新5000+份行业研究报告、商业计划、市场研究、企业运营及咨询管理方案等，涵盖科技、金融、教育、互联网、房地产、生物制药、医疗健康等；

微信扫码加入后无限制搜索下载。